

# WK 955 (958)

Elektronischer Zweitwecker für Innenräume

Tonruf-Zweitgerät

## FUNKTION

Zusätzliche **elektronische** Signaleinrichtung für den Telefonbetrieb. Akustische und optische Signalisierung. Möglichkeit zum Anschluss von Telefonen mit TAE-Anschlusschnur.

WK 958 ist die Bezeichnung des baugleichen Gerätes der deutschen Telekom.

## LEISTUNGSMERKMALE

- Mehrton-Folgeruf
- Lautstärkeeinstellung
- Taktfrequenzregelung
- optische Rufanzeige
- für Innenräume
- Gehäuse aus Kunststoff
- Signalisierung bei gezogener TAE-Schnur
- abschaltbar bei gesteckter Anschlusschnur
- Ersatz der Montage von TAE 6F möglich

## TECHNISCHE DATEN

Betriebsspannung	45–50 V / 23–54 Hz
Impedanz	> 8 kOhm
Lautstärke	> 92 dB (A), gemessen im Kleinhallraum
Lautstärkeregelung	0 . . . 92 dB (A), kontinuierlich
TAE-Buchselement	Kodierung F, DIN 41 715
Anwendungsklasse	HUF nach DIN 40 040
Farbe	perlweiß RAL 1013

## BESTELL-NR.

	AP	UP
WK 955	1-540.12.1.11	1-540.22.1.11
BZT-Nr.	A011 156 A	A011 614 A

## ABMESSUNGEN

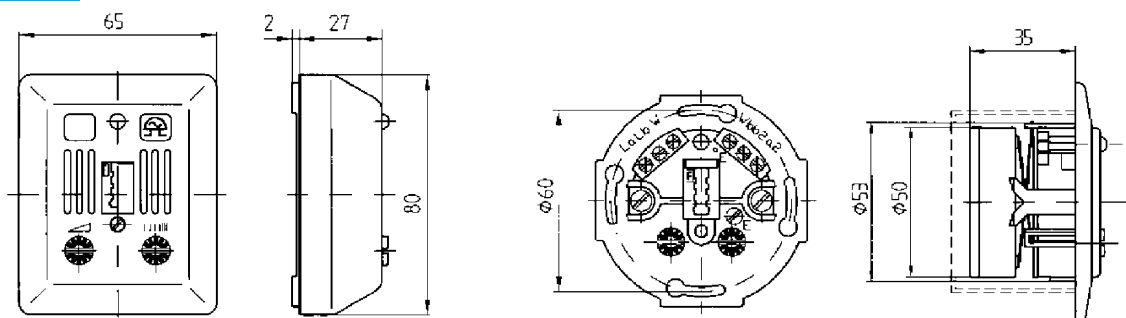

**INSTALLATION**

(Tonrufweitgerät)

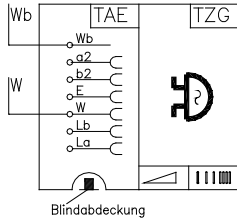

Anschlußschema  
(Einzelanschließung)

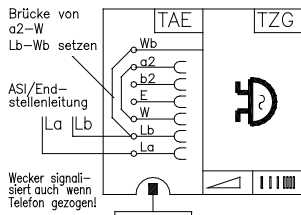

Anschlußschema  
(Einzelanschließung)

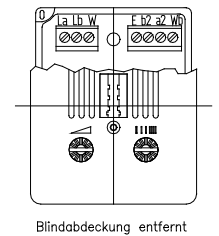
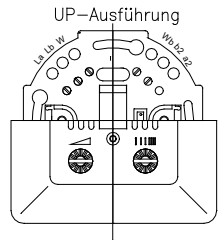
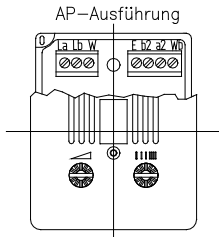
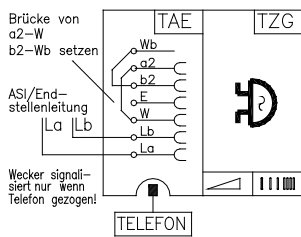

Allgemeines:  
 Die Tonrufweitgeräte sind für die zusätzliche Signalisierung eines ankommenden Rufes an einer ASI/Endstellenleitung vorgesehen.

Mehrfachanschlüsse

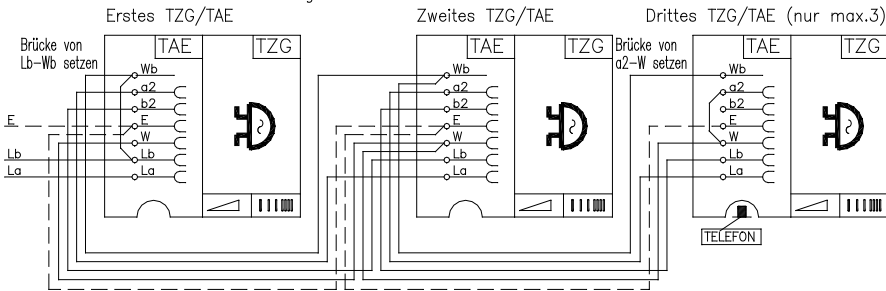

Mehrfachanschlüsse

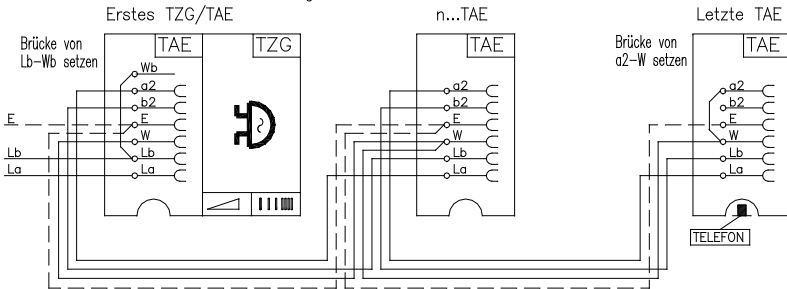

540.00-9-04/2:2000